

Relax WK 3

НАШЕ МІСЦЕЗНАХОДЖЕННЯ:

УКРАЇНА,
обл.ЗАКАРПАТСЬКА,
«WESTON UKRAINE»,
SHOWROOM

КОНТАКТНА ІНФОРМАЦІЯ:

+380 67 888 00 15
+380 68 333 00 15

WESTON.ZAKARPAT@GMAIL.COM



WESTON.COM.UA



ІНСТРУКЦІЯ З МОНТАЖУ

ШАНОВНИЙ ПОКУПЕЦЬ!

У цьому керівництві ви знайдете докладну інструкції по установці душового виробу, доповнені малюнками та коментарями.

РЕКОМЕНДАЦІЇ ПО МОНТАЖУ

Монтаж душового виробу необхідно виконувати фахівцям з відповідною кваліфікацією.

Перед монтуванням обов'язково перевірити, чи відповідає виріб Вашому замовленню.

Торці та кути скла є найбільш вразливими ділянками.

Якщо душовий виріб доставлено з холодного середовища в тепле приміщення (або навпаки), то монтаж рекомендовано проводити через 1-2 години, щоб виріб прийняв температуру приміщення.

Довговічність та герметичність встановленого душового виробу залежить від кваліфікації монтувальника та якості виконаних робіт.

ДОГЛЯД:

Регулярно чистіть виріб неабразивними спеціалізованим миючим засобом для миття душових кабін до складу яких не входять агресивні кислоти.

Можна використовувати й інші засоби, які розраховані для прибирання виробів зі скла. Також можна використовувати чистий оцет для видалення важких плям або чистий 99% спирт. Ніколи не використовуйте абразивні чистячі засоби, металеві щітки або скребки, та все що може в результаті подряпати поверхню. Періодично рекомендовано проводити технічний огляд душової kabіни, підтягувати з'єднання та перевіряти ущільнювачі на герметичність. В окремих індивідуальних випадках профілі та штанги необхідно підрізати по розмірам на місці монтажу.

Недотримання інструкцій, попереджень, інформації про догляд та технічне обслуговування може призвести до особистого травмування, пошкодження майна чи виробу та може втратити гарантію.

У разі виникнення питань по монтуванню або інших консультацій щодо виробу, просимо звертатися до служби підтримки за контактами, які вказані в гарантійному талоні.

КОМПАНІЯ «WESTON» БАЖАЄ ВАМ УСПІХУ!

ПІДГОТОВКА ДО МОНТАЖУ



Мінімум 2 людини



Захисний одяг

НЕОБХІДНІ ІНСТРУМЕНТИ

Інструменти не входять до комплектації, але їх наявність обов'язкова



Дриль



Гумовий молоток



Рулетка



Олівець



Клей-силікон герметик



Свердла для плитки



Кутник



Викрутка



Ніж



Рівень



Шестигранні ключі



Лазерний рівень

Перед монтуванням необхідно впевнитися в цілісності та комплектності виробу. Перед монтуванням стіни потрібні бути рівними. Це можна перевірити за допомогою кутника та водогаги.

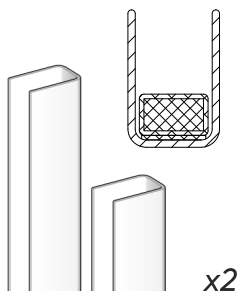
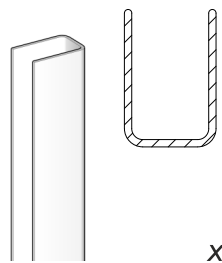
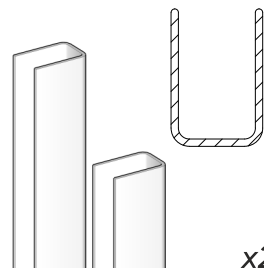
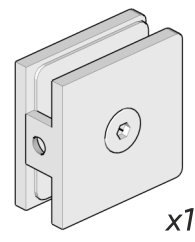
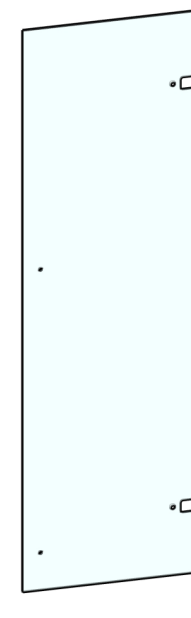
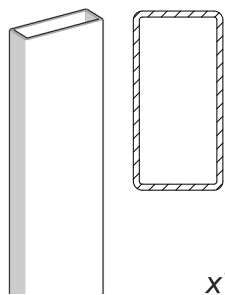
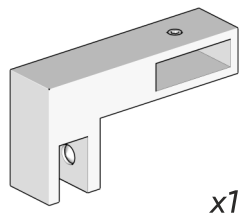
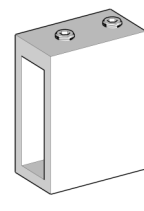
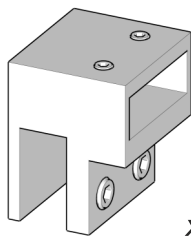
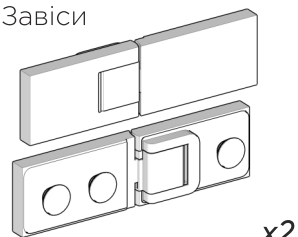
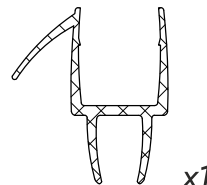
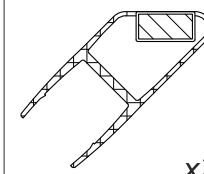
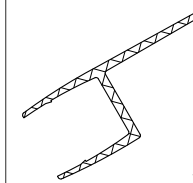
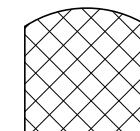
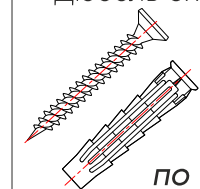
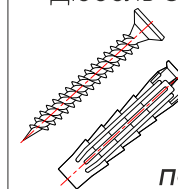
1 Нижній профіль**2** Пристінний профіль**3** Пристінний профіль (на добір)**4** З'єднувач скло-стіна**5** Скло бічне**6** Скло добір**7** Скло дверка**8** Труба для фіксації 10x30**9** З'єднувач труба-скло**10** З'єднувач стіна-труба**13** Ручка**11** З'єднувач скло-труба**12** Завіси**14** Ущільнювач з відливом**15** Магнітний ущільнювач**16** Ущільнювач скло-скло**17** Акриловий поріжок**18** Шуруп 3x30
Дюбель 6x30**19** Шуруп 5x50
Дюбель 8x50

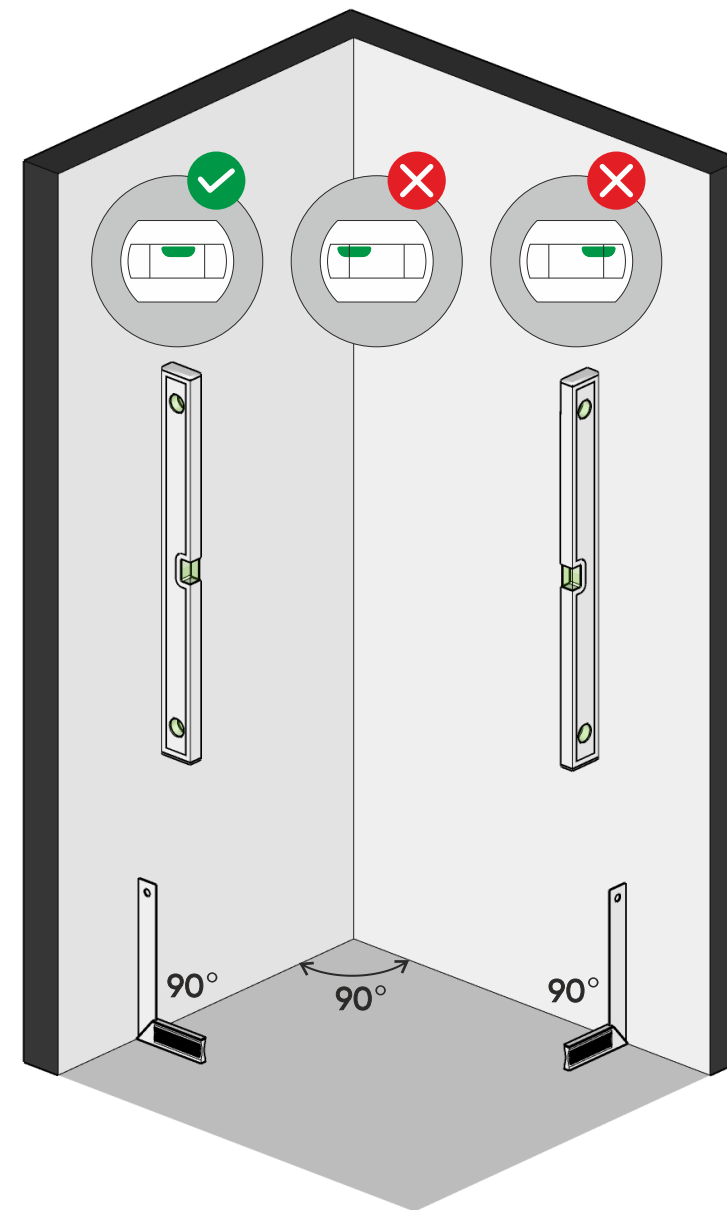
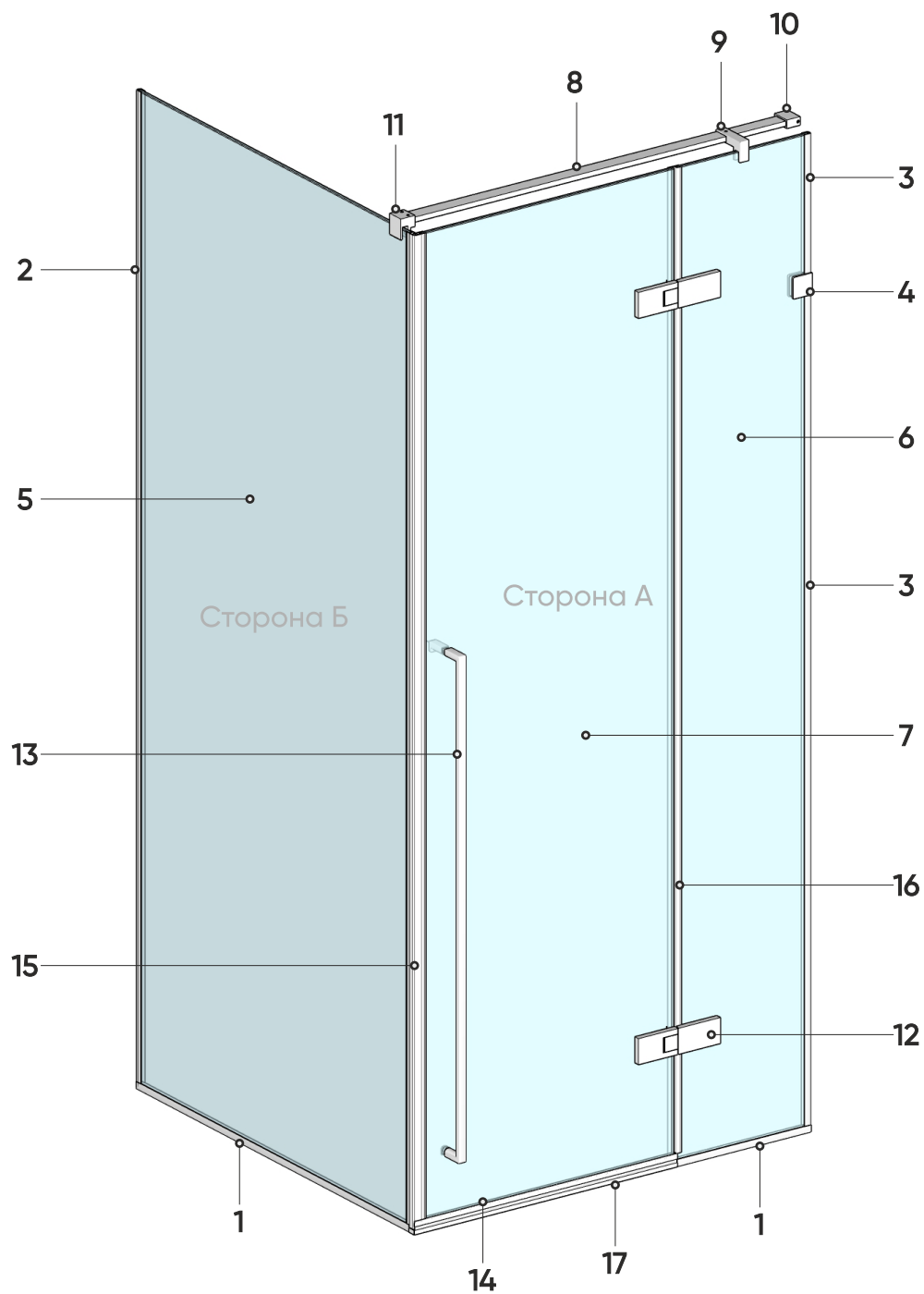

УВАГА! Відхилення від прямих кутів на $0,3^\circ$ і більше градусів можуть спричинити проблеми при монтажі і перекосять конструкції.

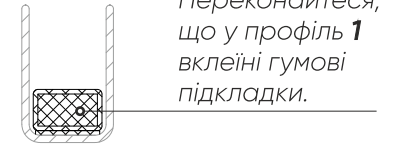
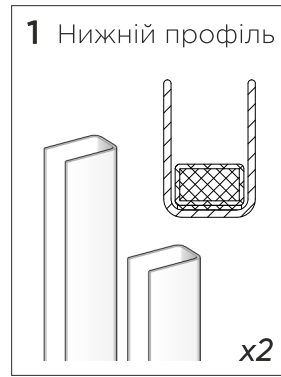
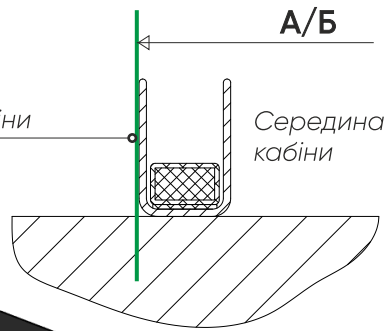
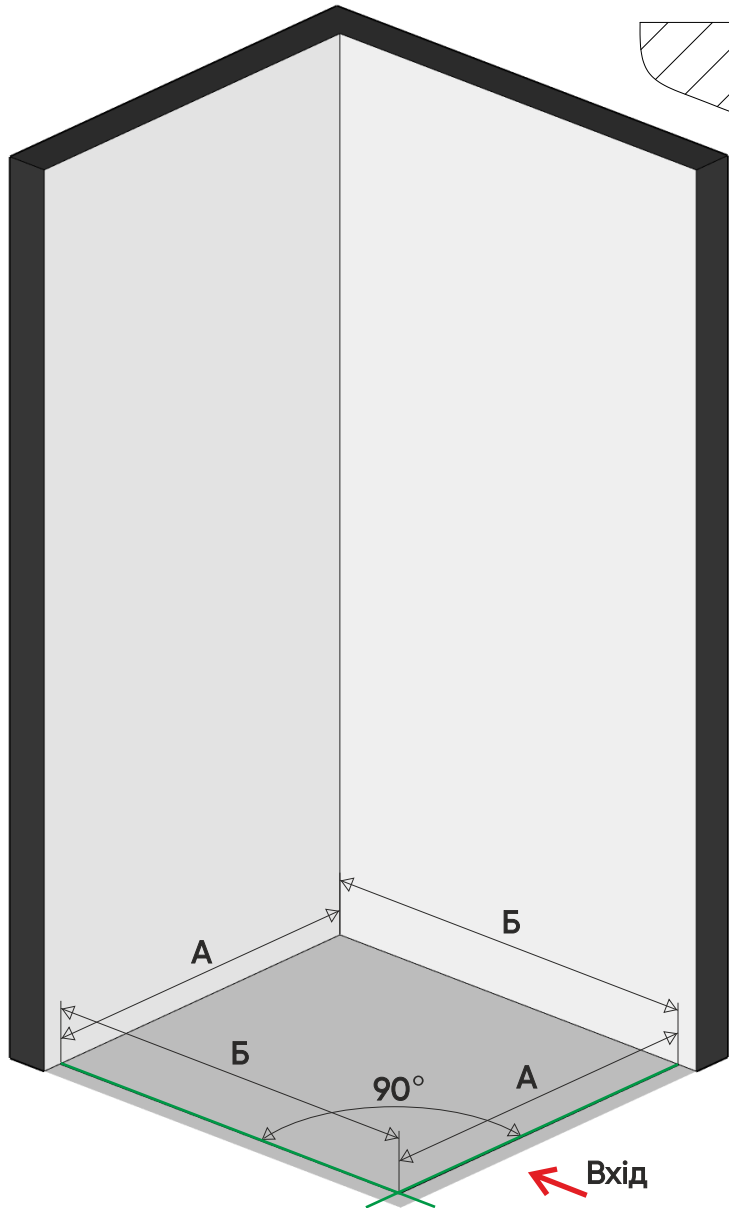

Нанесіть герметик на зворотню поверхню профілю перед монтажем.

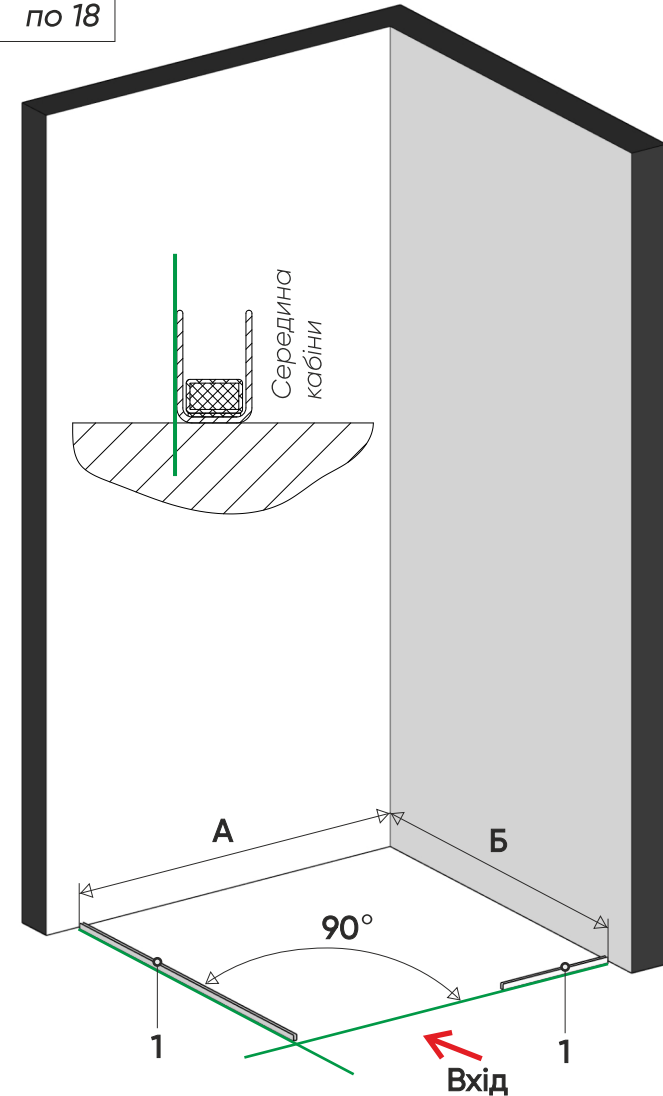
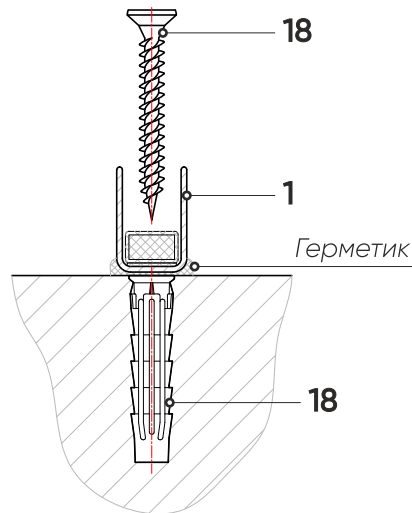

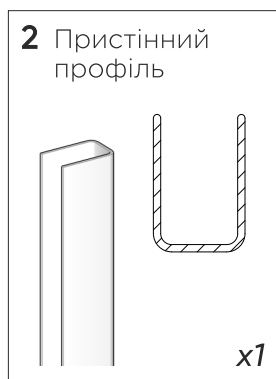
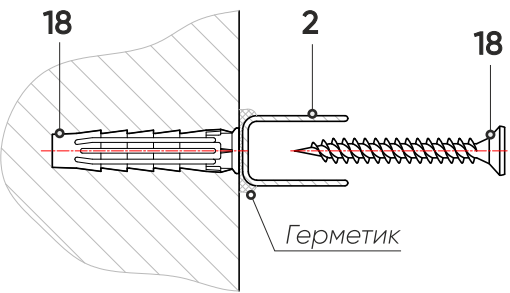

Визначити місце монтажу з'єднувача на стіні треба за допомогою скла **6**.

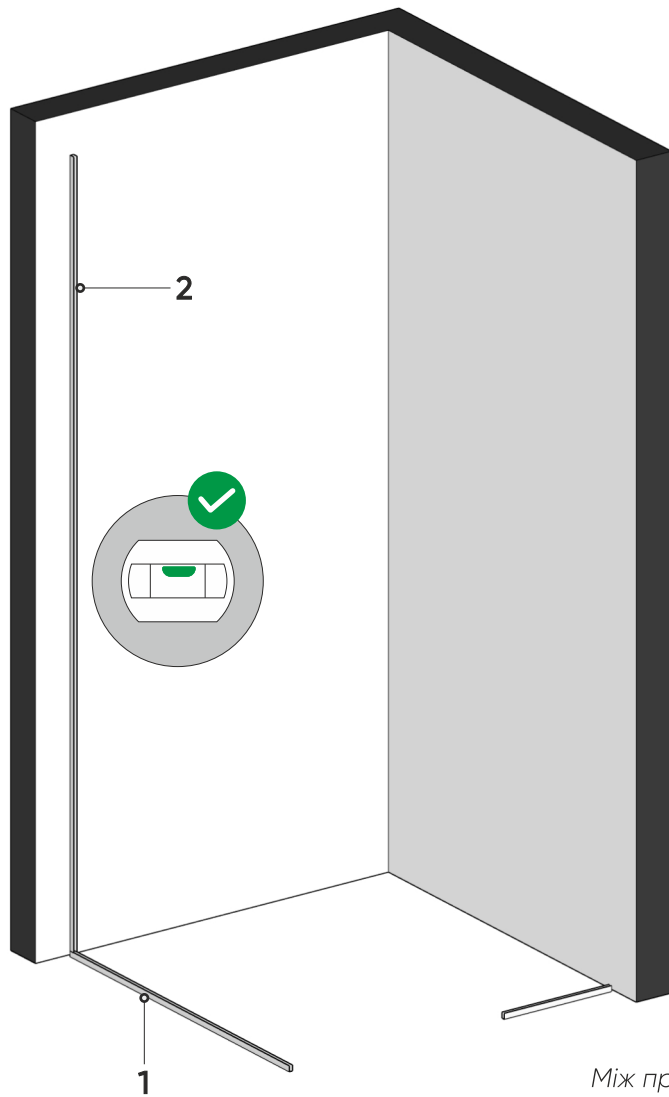

Нанесіть герметик на зворотню поверхню профілю перед монтажем.

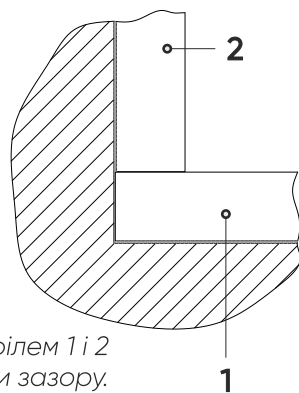

Між профілем 1 і 2 не має бути зазору.

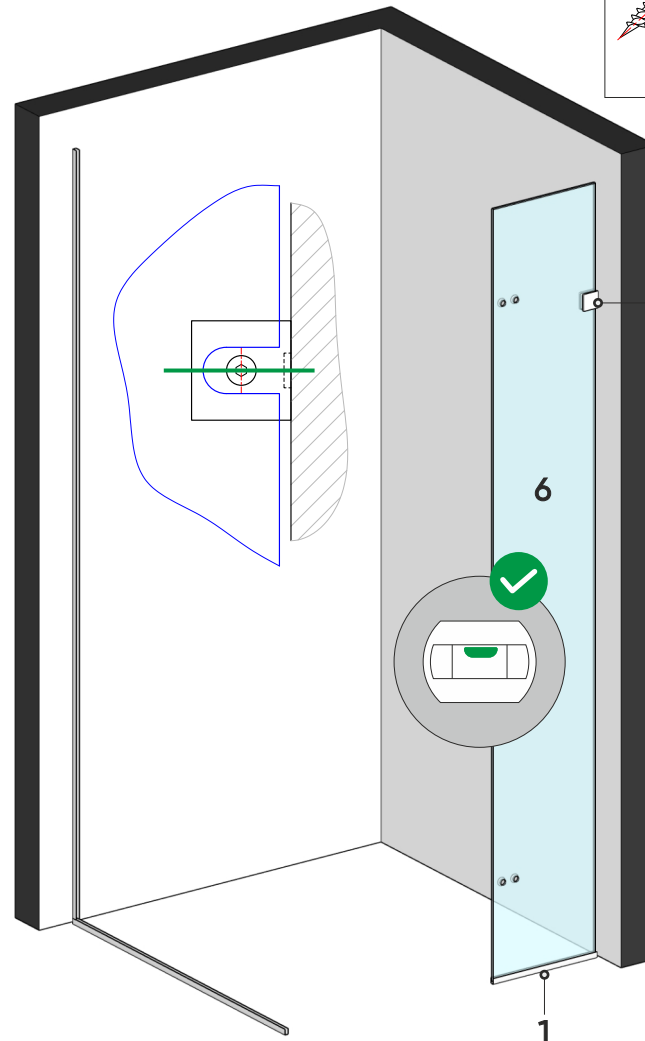

На стіні відмітьте місце сверління

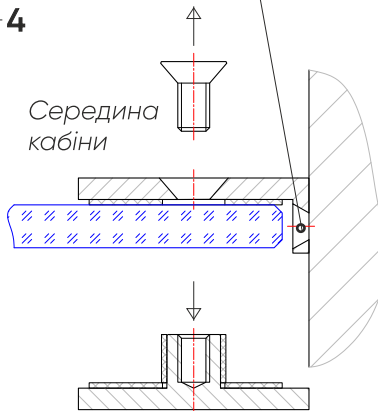

Розберіть з'єднувач для комфортного і правильного монтажу.

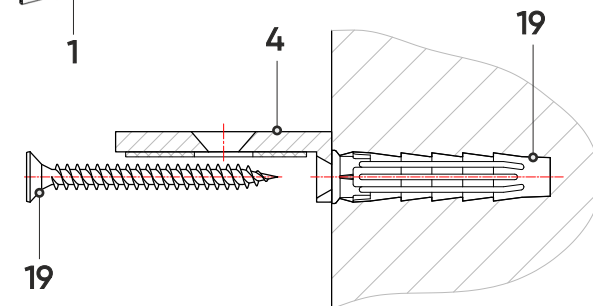

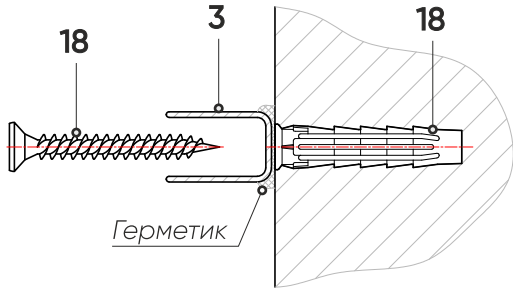

Між профілями 3 і з'єднувачем 4 не має бути зазорів.

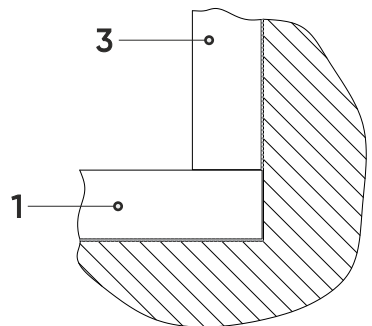
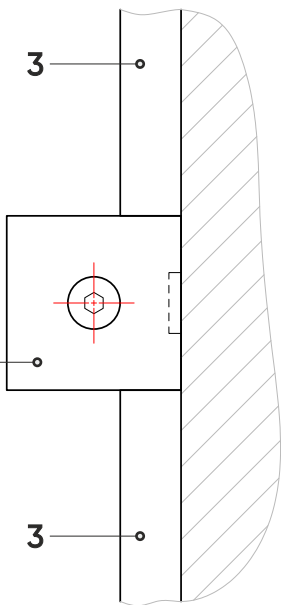

Між профілем 1 і 3 не має бути зазору.

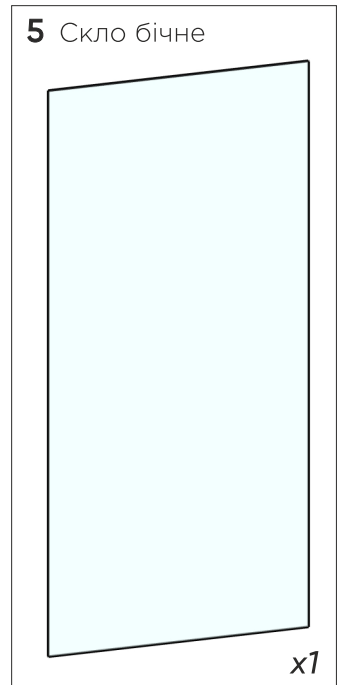

Профілі 1 і 2 всередині заповнити герметиком.

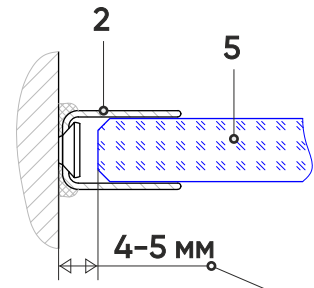

Скло НЕ вставляти впритул у вертикальний профіль 2.

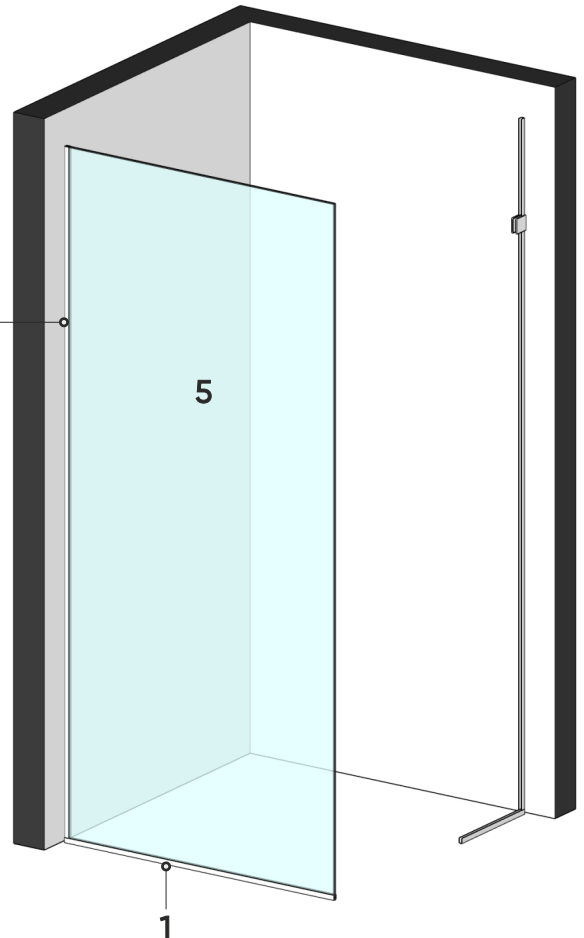
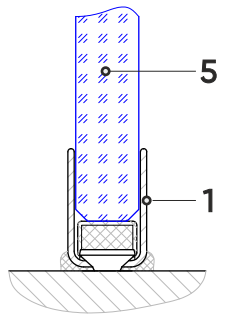

Скло 5 НЕ має виступати за профіль 1. Вертикальний торець скла 5 має бути врівень з торцем профіля 1.

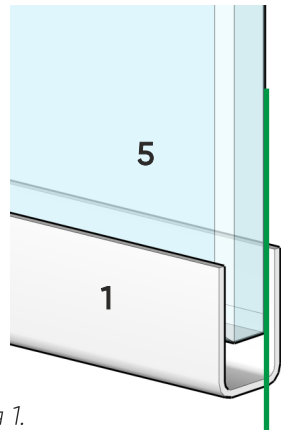

6 Скло добір

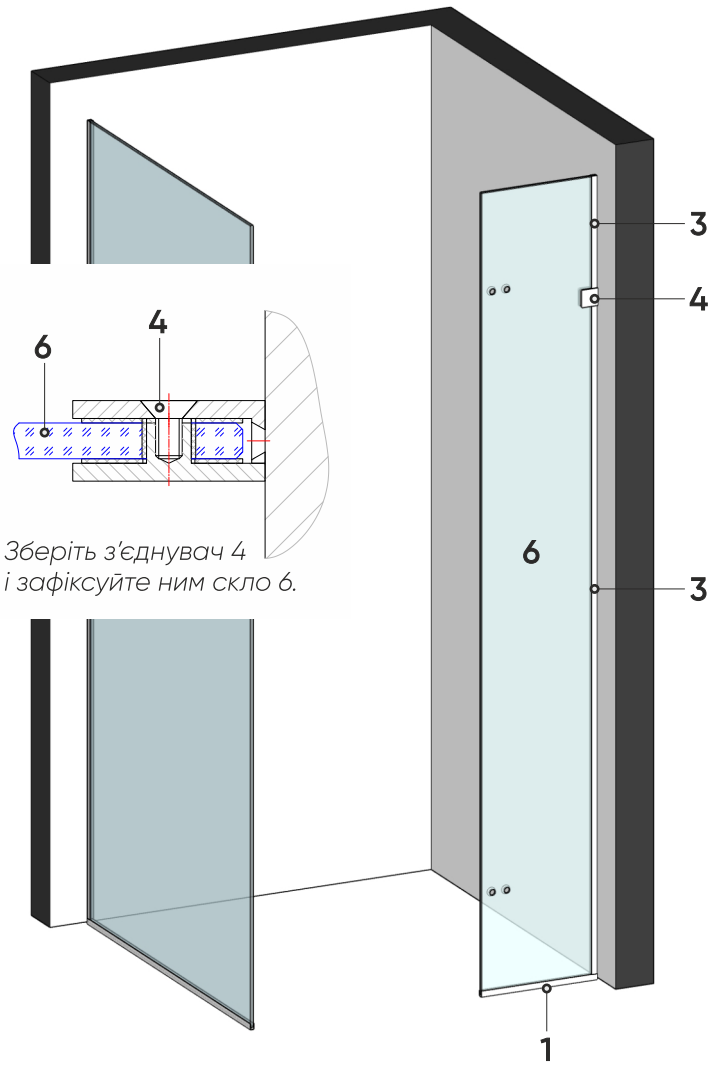
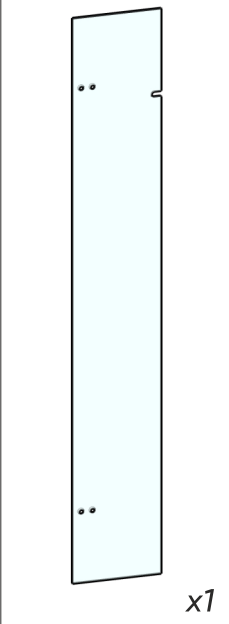

Зберіть з'єднувач 4 і зафіксуйте ним скло 6.

Профілі 1 і 3 всередині заповнити герметиком.

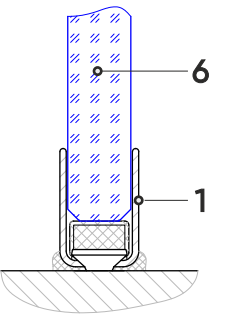
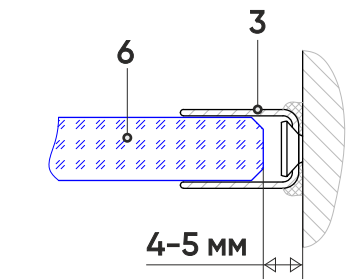

Скло 6 НЕ має виступати за профіль 1. Вертикальний торець скла 6 має бути врівень з торцем профіля 1.

8 Труба для фіксації 10x30

9 З'єднувач труба-скло

10 З'єднувач стіна-труба

11 З'єднувач скло-труба

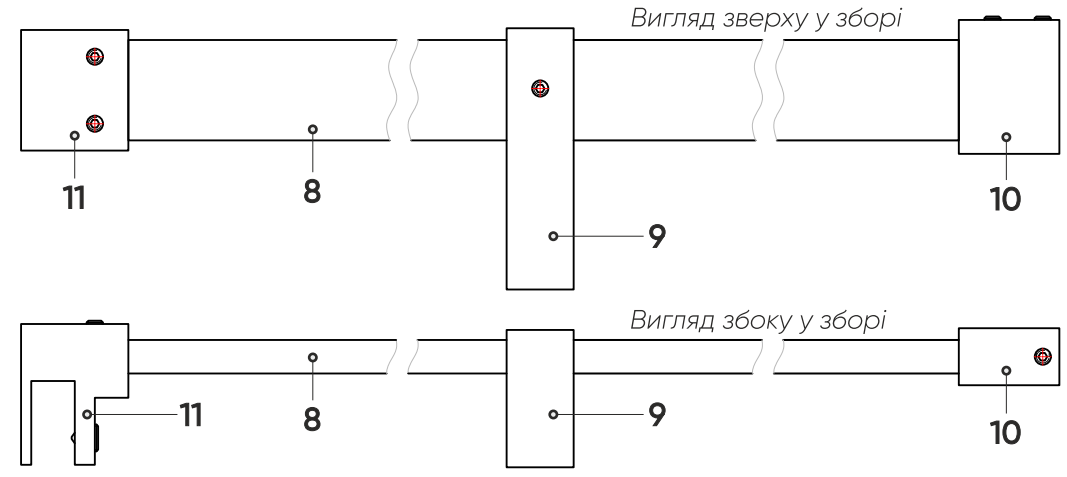

Тимчасово закріпіть зібрану конструкцію штанги на скло зверху:

- з'єднувач 11 на торець скла 5.
- з'єднувач 9 на торець скла 6.

Відмітьте місце кріплення з'єднувача 10 на стіні.

Змонтуйте з'єднувач 10.

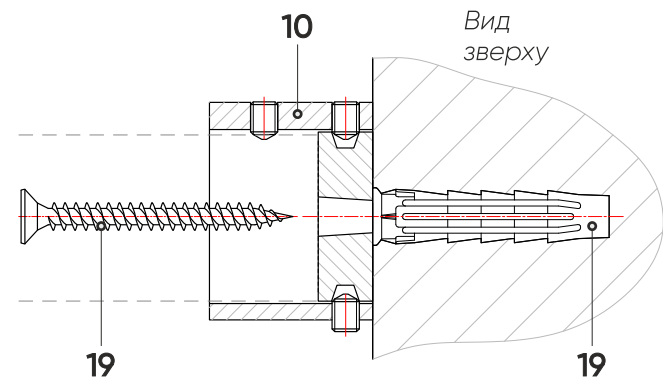

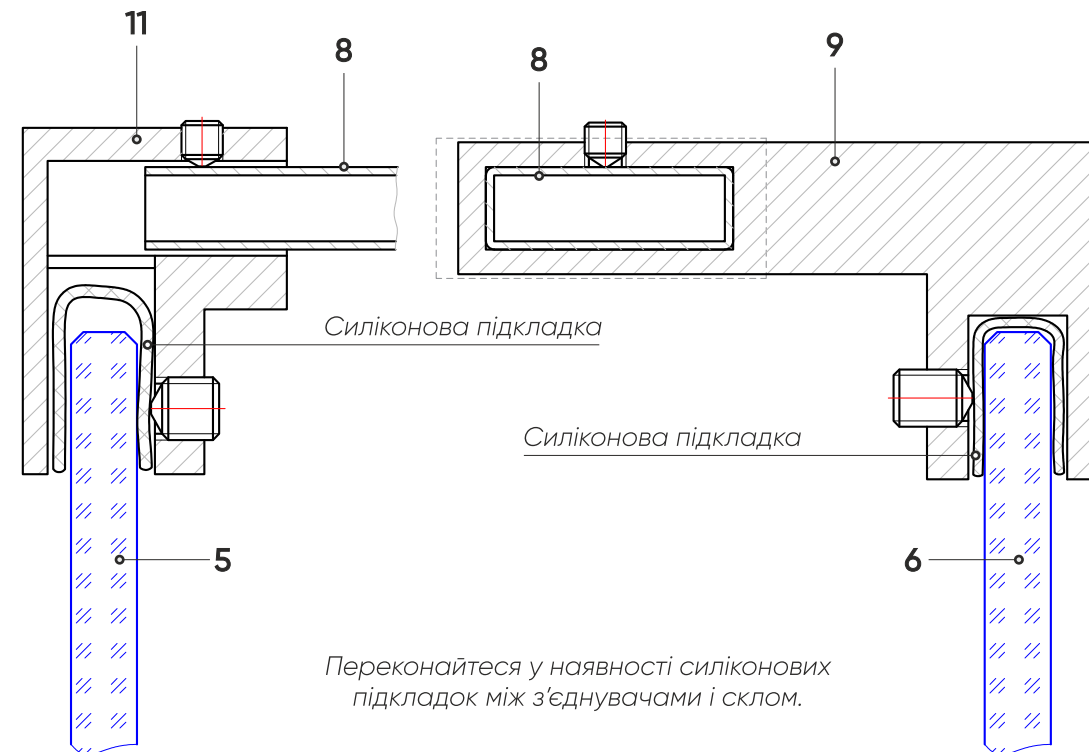
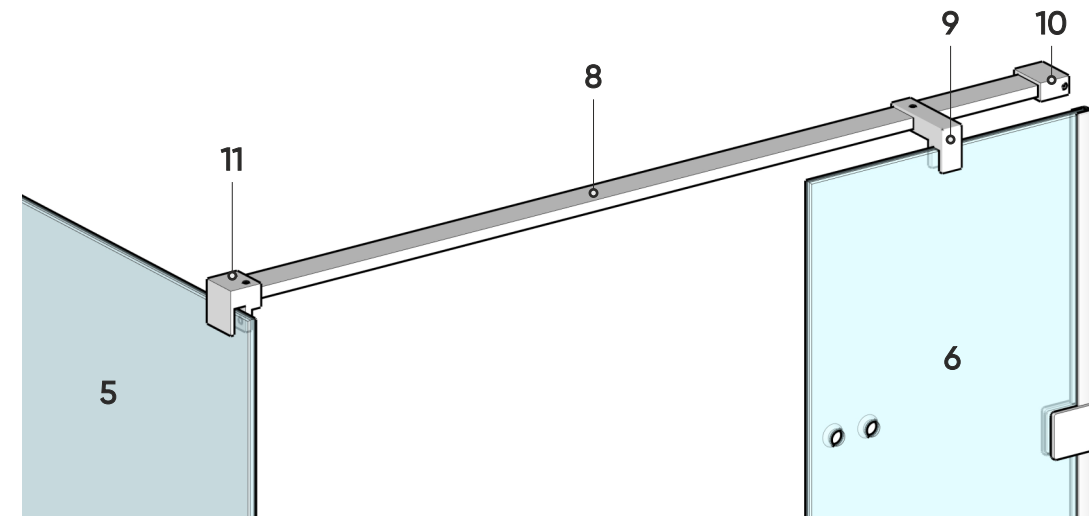

Завіси з під'омним механізмом.
При правильному монтажі
при відкриванні на 90° завіси
піднімаються на 5 мм.

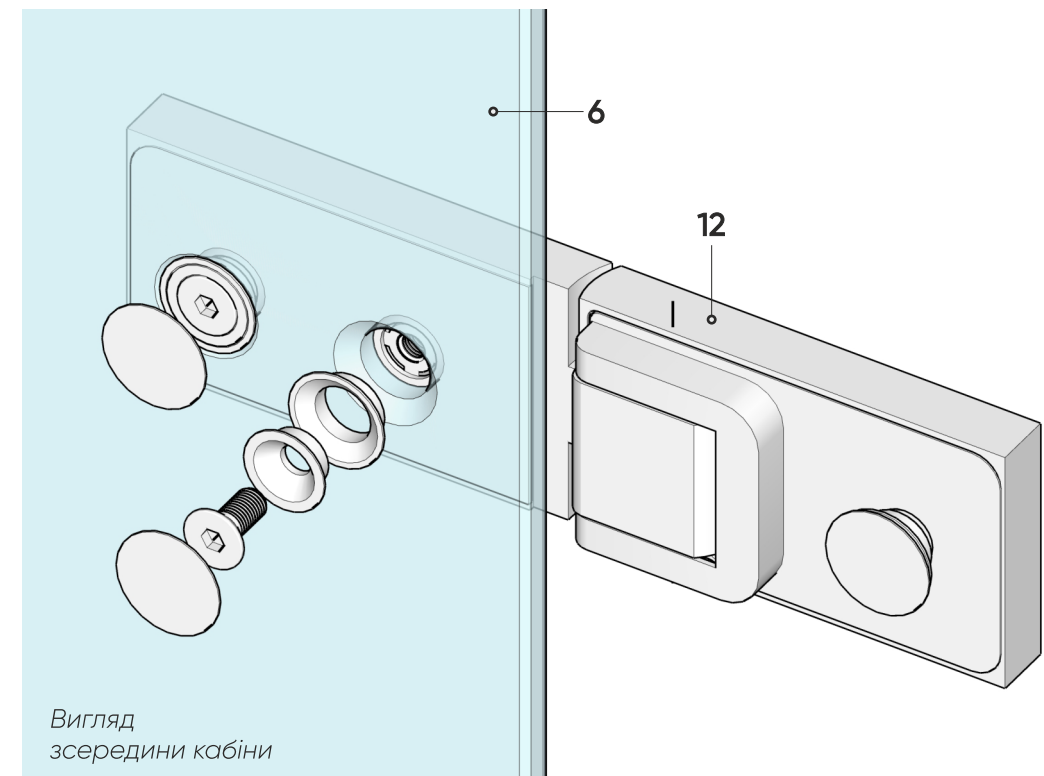
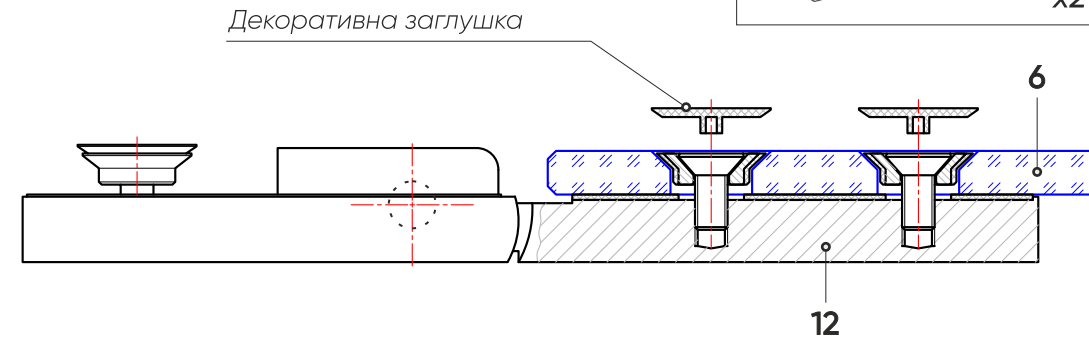
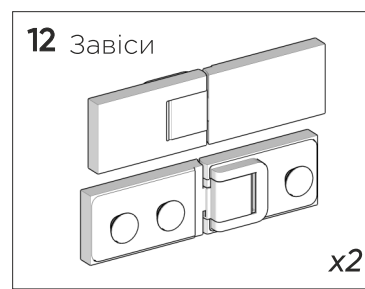

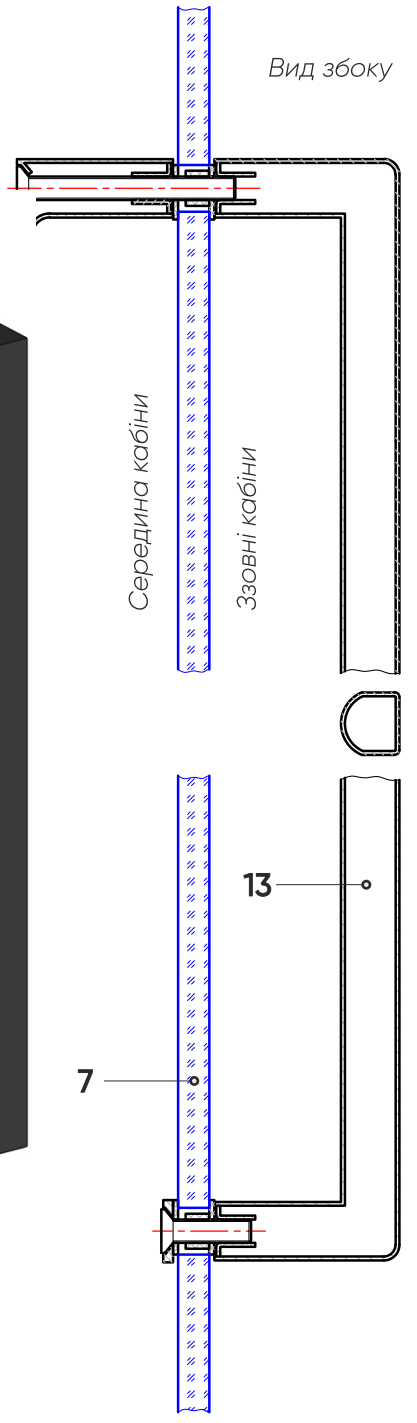
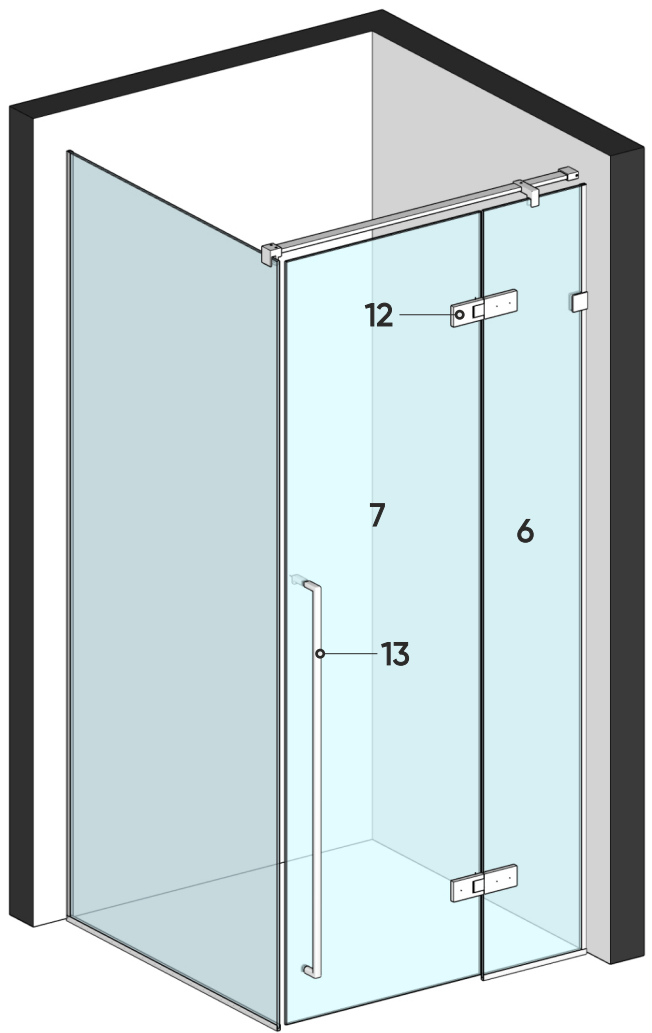
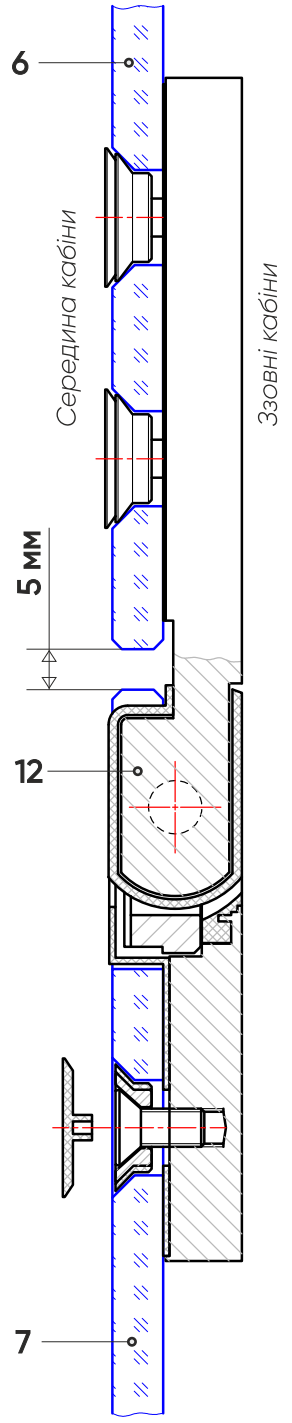
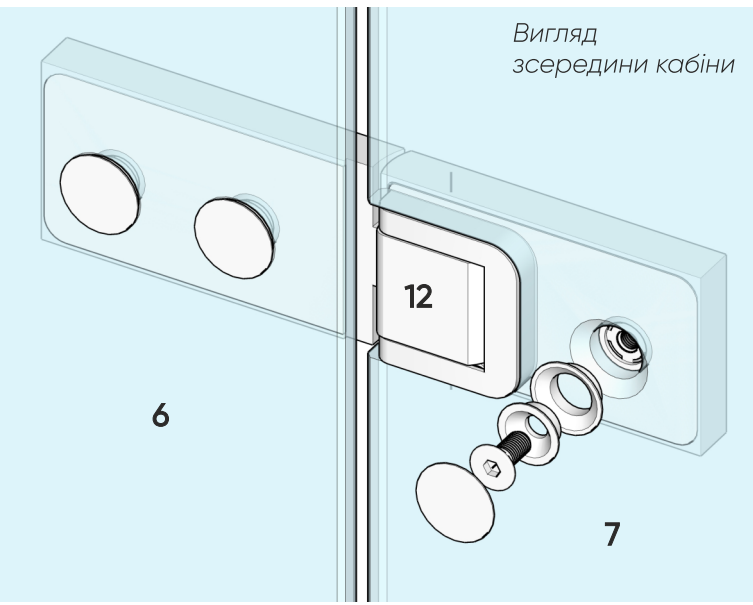
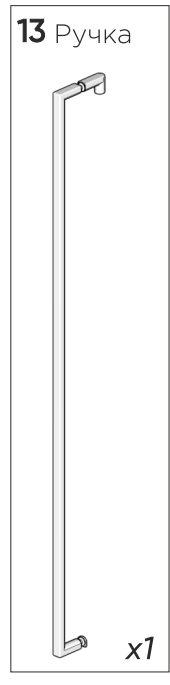
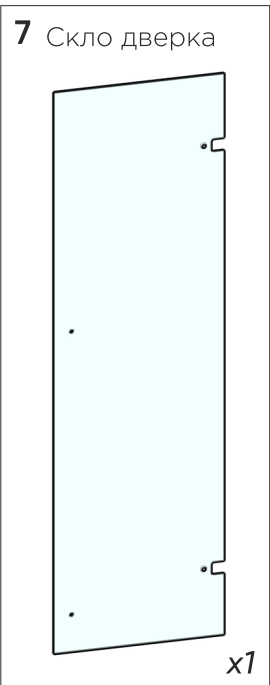

Поріжте поріжок на необхідні частини та підріжте їх під необхідними кутами.

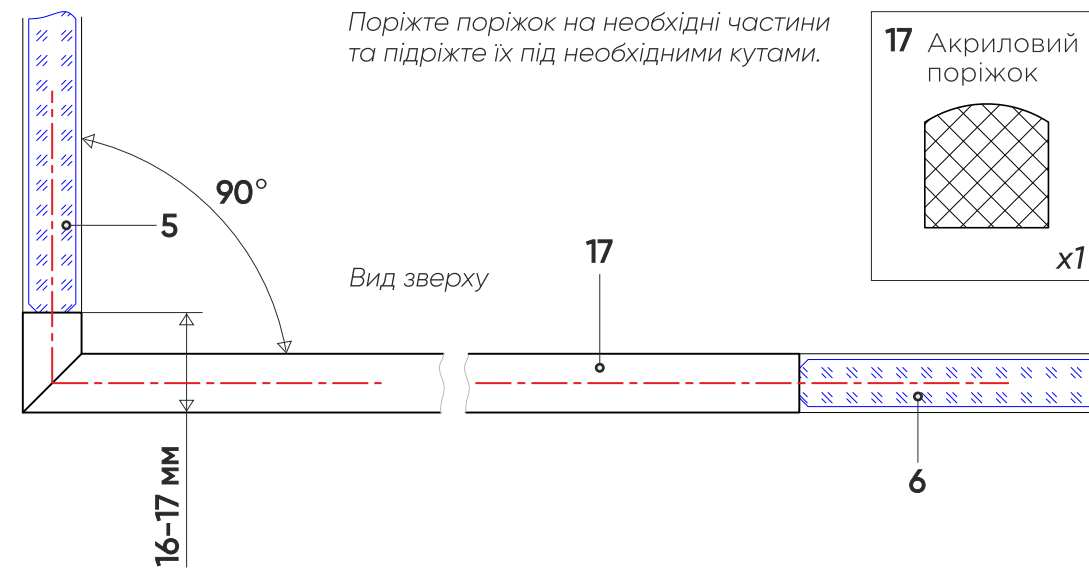

Ущільнювач 15 закріпити на торці скла 5, впритул до поріжка 17.

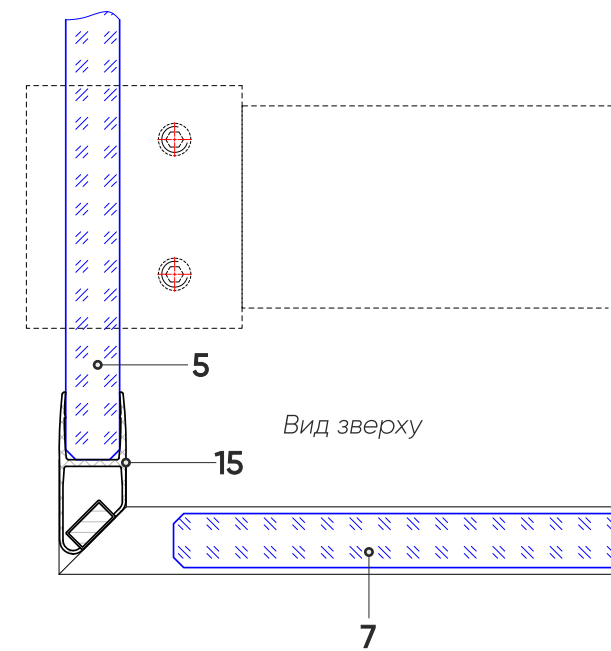

На плоску поверхню поріжка нанесіть клей герметик, щоб приклеїти його на підлогу.

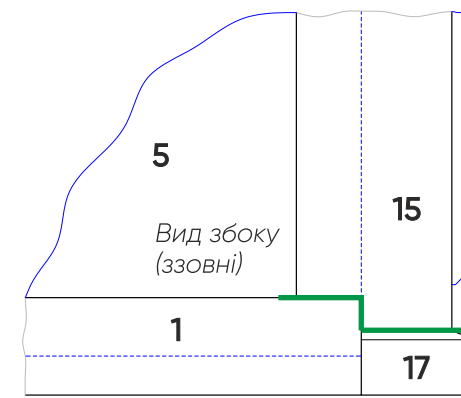
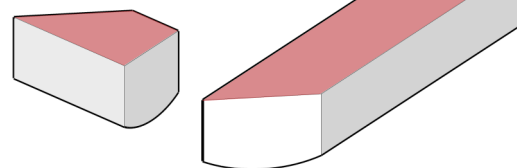

Підрізати, щоб обійти профіль 1.

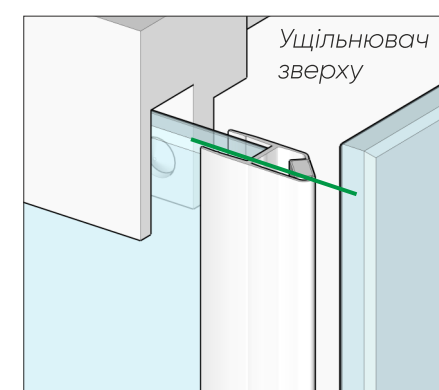
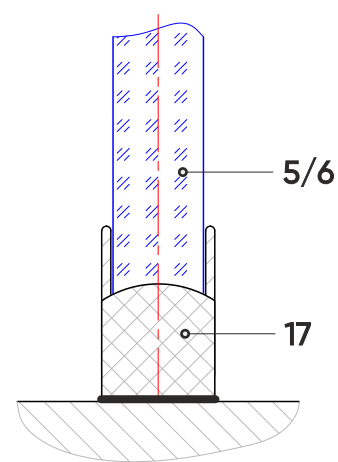

Зверху ущільнювач 15 вирівняти врівень зі склом 5.

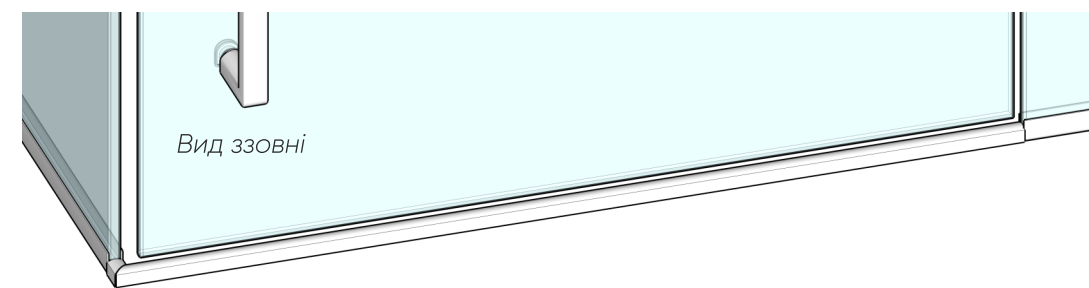
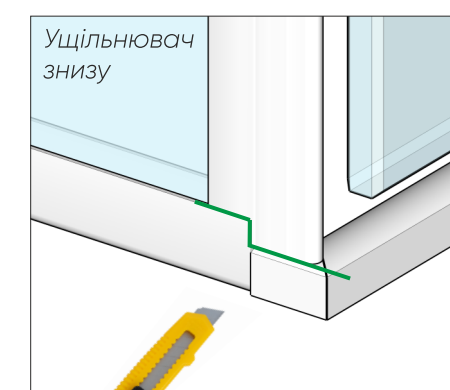

15 Магнітний ущільнювач

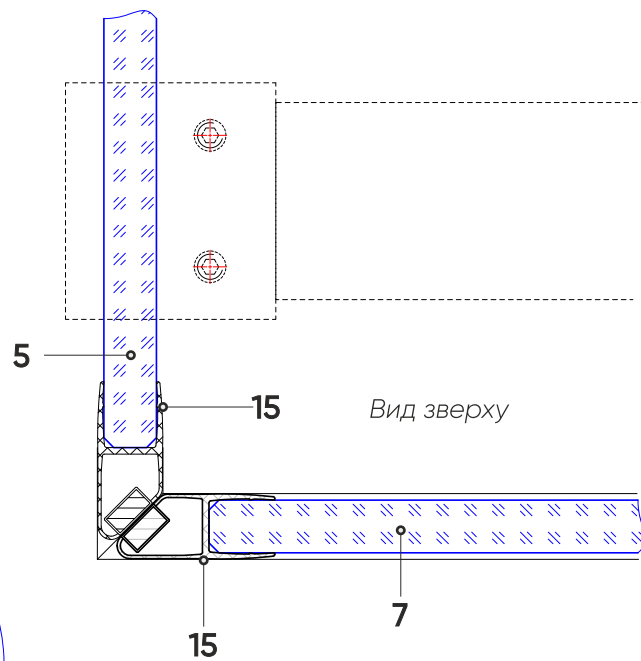
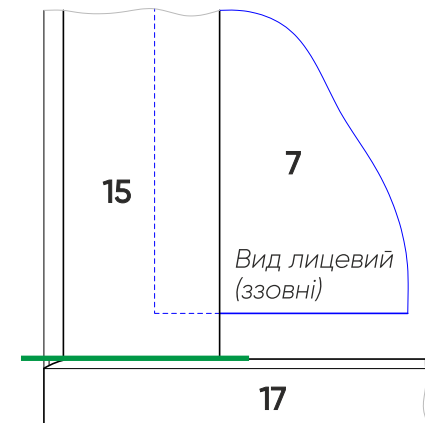
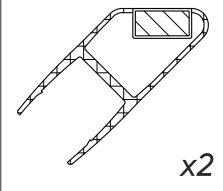

Знизу ущільнювач 15 Підрізати так, щоб він був впритул до поріжка 17.

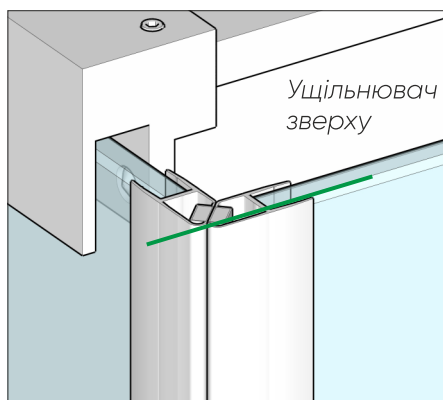

Зверху ущільнювач 15 вирівняти рівень зі склом 7.

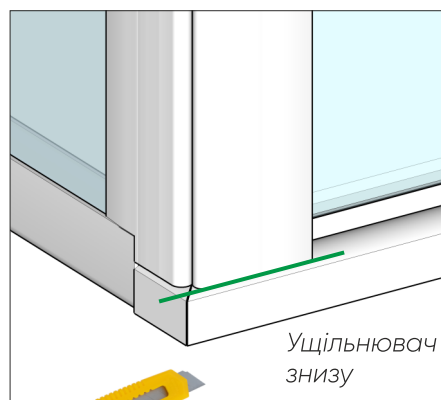

16 Ущільнювач скло-скло

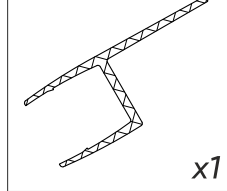

Ущільнювач 16 одягається на торець скла 6 вією в середину кабіни.

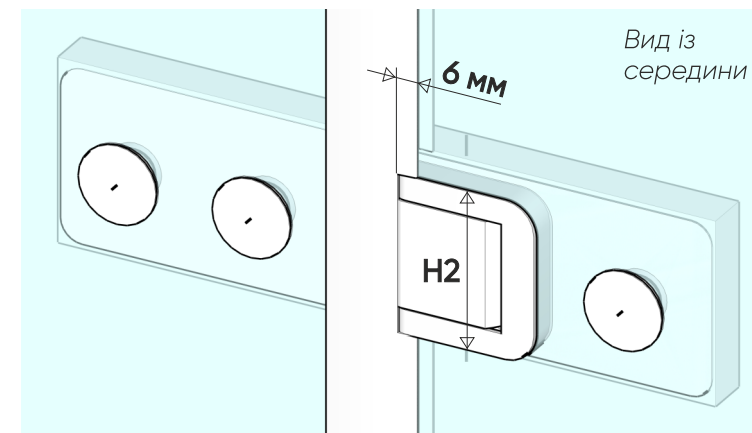
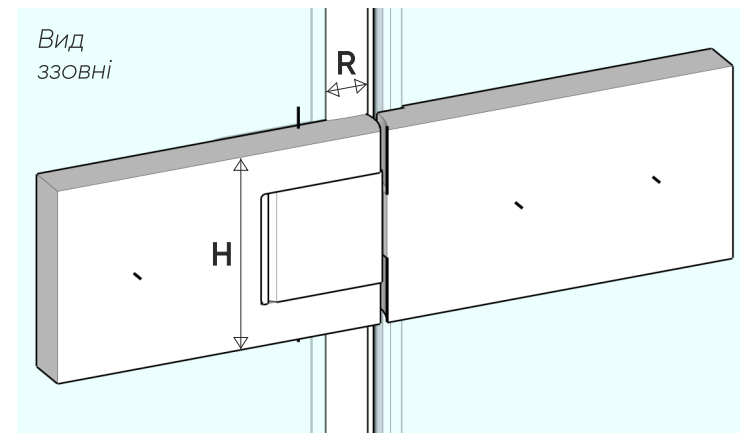
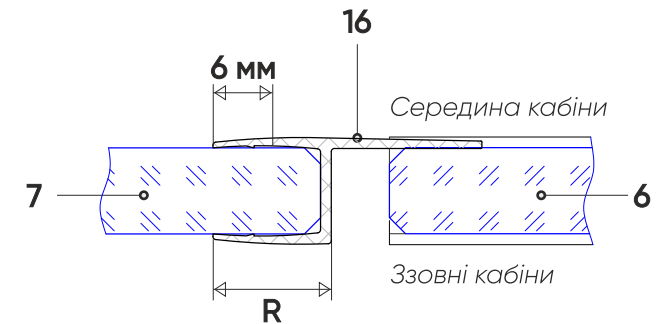

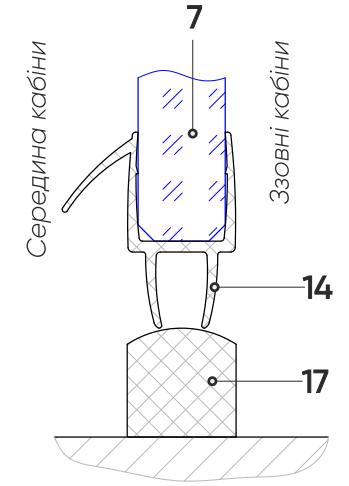
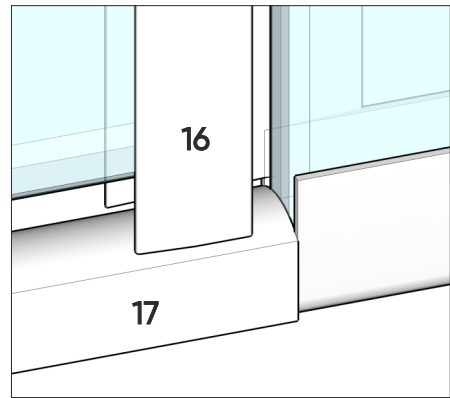
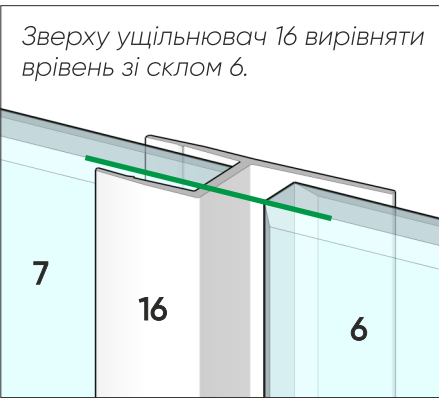

В місцях перетину ущільнювача 16 з завісами необхідно вирізати частини ущільнювача, як показано нижче.

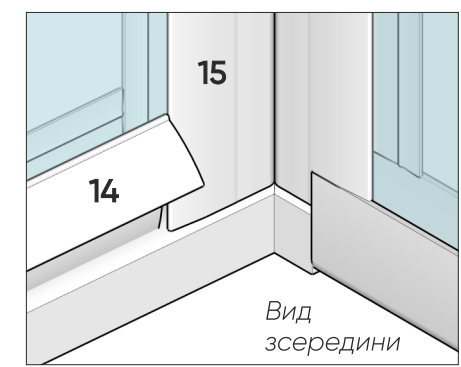
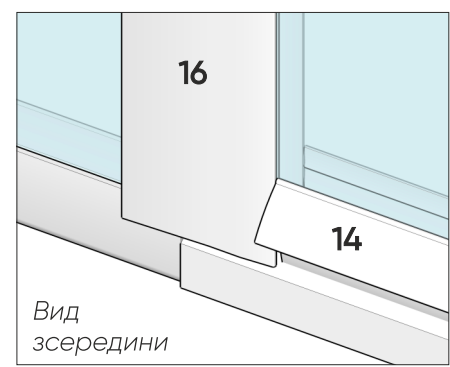
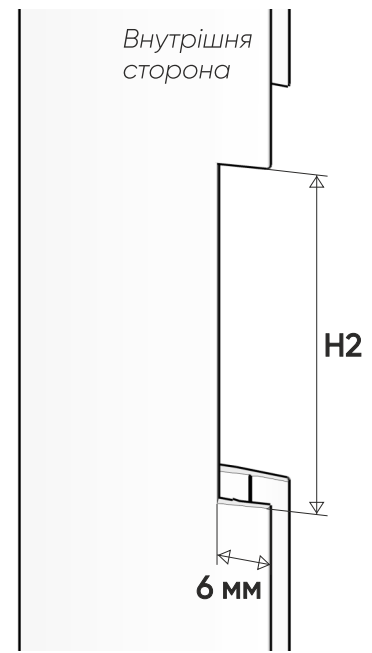
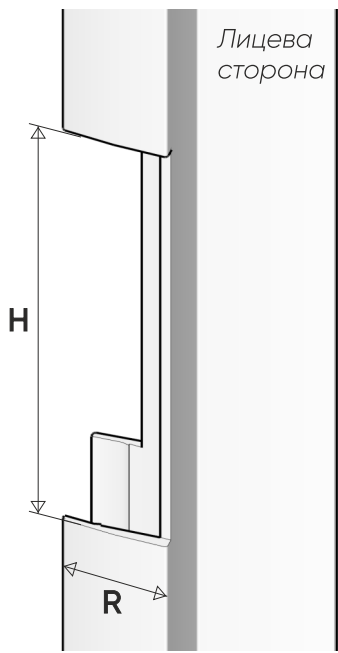
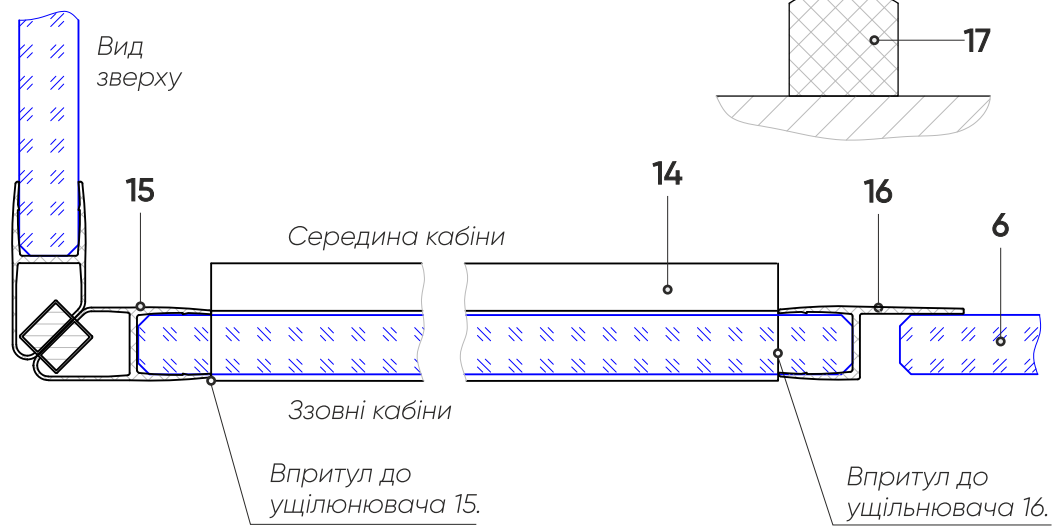

УВАГА! Після завершення монтажу душової конструкції рекомендовано не користуватися нею протягом 24 годин, для повного висихання клею.